gorenje⁺

Instrukcja użytkowania

GDV674X



SPIS TREŚCI

PANEL PRZEDNI	2	ROZWIĄZYWANIE PROBLEMÓW	21
INSTRUKCJE BEZPIECZEŃSTWA PRZED PIERWSZYM UŻYCIEM	3 4	INFORMACJE DLA INSTYTUCJI TESTUJĄCYCH	26
ŁADOWANIE ZMYWARKI	6	DANE TECHNICZNE	28
UŻYTKOWANIE ZMYWARKI	9	MONTAŻ	29
USTAWIENIA	14	SERWIS	31
PIELĘGNACJA I CZYSZCZENIE	18	TABELA PROGRAMÓW	32
		NOTATKI	33

PANEL PRZEDNI

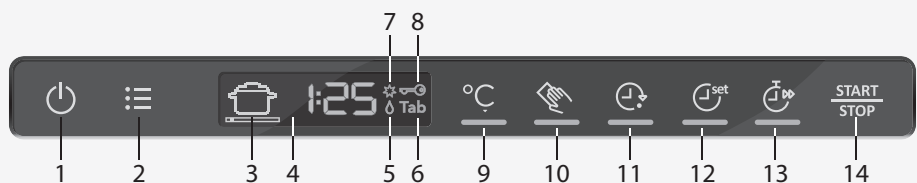

- | | | |
|--|---|--|
| 1 Tryb włączenia/czuwania (On/Left-on) | 6 TAB (detergent typu 3-w-1/wszystko-w-jednym) | 10 Długie suszenie |
| 2 Programator | 7 Wskaźnik soli | 11 Opóźniony start |
| 3 Symbol programu | 8 Zabezpieczenie przed dziećmi (blokada przycisków) | 12 Wybór czasu (dla programu Program czas) |
| 4 Wyświetlacz | 9 Wysoka temperatura | 13 Ekspres |
| 5 Wskaźnik środka do płukania | | 14 Start/Stop |

Panel zawiera przyciski dotykowe z dźwiękową sygnalizacją dotknięcia (patrz rozdział Ustawienia).

UWAGA!

- Po dwóch minutach od ostatniego naciśnięcia przycisku tryb podświetlenia panelu zmienia się na energooszczędny. Aby przywrócić panel do normalnego stanu należy zamknąć i otworzyć drzwi lub nacisnąć przycisk włączenia/czuwania.

INSTRUKCJE BEZPIECZEŃSTWA

INFORMACJE OGÓLNE

- Przeczytać instrukcję użytkowania i umieścić ją w bezpiecznym miejscu.
- Nie wolno używać zmywarki do innych celów niż wskazane w niniejszej instrukcji użytkowania.
- Na drzwiach zmywarki ani w koszach zmywarki nie wolno umieszczać rzeczy innych niż naczynia.
- Nie wolno zostawiać otwartych drzwi zmywarki, ponieważ stwarza to ryzyko potknięcia.
- Należy stosować tylko detergent do zmywarek!
- Urządzenie może być obsługiwane przez dzieci w wieku 8 lat i starsze oraz przez osoby z niepełnosprawnością fizyczną, umysłową, utratą pamięci lub nie posiadające doświadczenia ani wiedzy. Osoby takie muszą być nadzorowane w czasie obsługi urządzenia lub poinstruowane w zakresie jego obsługi oraz powiązanych zagrożeń. Urządzenie nie może być czyszczone przez dzieci bez nadzoru.
- Nie wolno pozwalać dzieciom na zabawę zmywarką.
- Uszkodzony przewód zasilający może być wymieniony tylko przez wykwalifikowanego elektryka.
- Zmywarka przeznaczona jest do użytku domowego, oraz do innych podobnych zastosowań, np:
 - w kuchniach dla pracowników sklepów, biur i innych miejsc pracy;
 - na fermach;
 - jako wyposażenie pokoiów w hotelach, motelach i innych miejscach zakwaterowania;
 - w pensjonatach.
- Do zmywarki nie wolno wkładać naczyń z pozostałościami rozpuszczalnika, ponieważ grozi to eksplozją. W zmywarce nie wolno zmywać też talerzy zabrudzonych popiołem, woskiem lub środkami smarnymi.

OSTRZEŻENIE!

Noże i inne ostro zakończony przedmioty należy układać ostrą stroną w dół w koszu na sztućce lub poziomo w innych koszach.

MONTAŻ

Patrz sekcja Montaż.

BEZPIECZEŃSTWO DZIECI

- Należy zawsze zamknąć drzwi i włączyć program bezzwłocznie po dodaniu detergentu.
- Nie pozwalać dzieciom zbliżać się do zmywarki, gdy drzwi są otwarte. Wewnątrz mogą znajdować się pozostałości detergentu.
- Nie wolno pozwalać dzieciom na obsługę zmywarki lub zabawę zmywarką. Należy zachować szczególną czujność, gdy drzwi są otwarte.

OSTRZEŻENIE!

Nie wolno pozostawiać dzieci bez opieki – detergent do zmywarek jest żrący!

Detergenty i środki do płukania powinny być przechowywane w miejscach niedostępnych dla dzieci! W przypadku połknięcia detergentu do zmywarek należy natychmiast wypić szklankę lub dwie szklanki mleka lub wody. Nie wywoływać wymiotów. Skontaktować się z lekarzem! Jeżeli detergent dostanie się do oczu, należy je przepłukiwać (co najmniej przez 15 minut) dużą ilością wody.

Włączenie zabezpieczenia przed dziećmi (blokada przycisków)

Włączenie zabezpieczenia przed dziećmi (blokady przycisków) zapobiega możliwości uruchomienia zmywarki przez dzieci (patrz punkt Ustawienia).

PRZECHOWYWANIE W ZIMIE/TRANSPORT

- Zmywarkę należy przechowywać w miejscach, w których temperatura nie spada poniżej zera.
- Należy unikać transportu na duże odległości w bardzo niskiej temperaturze.
- Zmywarkę należy transportować pionowo lub ułożoną na tylnej ścianie.

PRZED PIERWSZYM UŻYCIEM

ZASADA DZIAŁANIA ZABEZPIECZENIA PRZED PRZELANIEM

Zabezpieczenie przed przelaniem opróżnia zmywarkę i odcina zasilanie wodą, gdy jej poziom podniesie się powyżej wartości normalnej. W przypadku uruchomienia zabezpieczenia przed przelaniem należy odciąć dopływ wody i wezwać serwis.

CZYSZCZENIE

Krawędź otworu drzwiowego powinna być czyszczona tylko za pomocą lekko wilgotnej ściereczki. Nie wolno rozpylać wody na krawędź drzwi! Wilgoć może przedostać się do zamka, w którym znajdują się układy elektryczne.

OPAKOWANIE

Odpady należy segregować zgodnie z lokalnymi przepisami.

UTYLIZACJA

- Po zakończeniu eksploatacji zmywarki, gdy ona została poddana utylizacji, należy niezwłocznie uniemożliwić jej uruchomienie. Wyciągnąć kabel zasilający i uciąć go tak krótko, jak to możliwe.
- Zmywarka została wyprodukowana i oznaczona jako produkt poddawany odzyskowi.
- Informacje na temat odpowiedniego miejsca i sposobu przekazania zmywarki do odzysku uzyskać można u lokalnych władz

SZANOWNY GORENJE+ KLIENCIE!

Jesteśmy przekonani, że Twoja nowa zmywarka będzie Ci służyć przez wiele lat.

Jest ona urządzeniem wielofunkcyjnym. Aby jak najlepiej te funkcje wykorzystywać, zalecamy zapoznanie się z instrukcją użytkowania przed uruchomieniem maszyny. Instrukcja użytkowania zawiera także informacje na temat działań mających na celu ochronę środowiska.

IDENTYFIKATOR PROGRAMÓW

Do niektórych zmywarek dołączono identyfikatory programów w różnych językach. Identyfikator programów w preferowanym języku należy nakleić na górnej powierzchni drzwi.

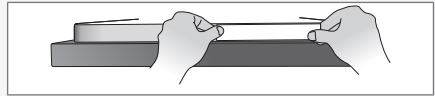

ZMIĘKCZACZ WODY

Zmywarka pracuje najskuteczniej z miękką wodą (woda z niewielką ilością minerałów). Twarda woda pozostawia biały osad na naczyniach i zmywarce.

Twardość wody mierzona jest z wykorzystaniem następujących jednostek: stopnie niemieckie twardości wody (°dH) oraz stopnie francuskie twardości wody (°fH). Wodę o twardości przekraczającej 6°dH (9°fH) trzeba zmiękczyć. Jest to przeprowadzane automatycznie z wykorzystaniem wbudowanego zmiękczacza wody. Optymalne działanie zmiękczacza wymaga podania twardości doprowadzanej wody.

Informacje na temat twardości wody na danym obszarze można uzyskać w lokalnym zakładzie wodociągowym. Po wyregulowaniu zmiękczacza wody używać detergentu i środka do płukania w ilości odpowiedniej dla miękkiej wody.

REGULACJA ZMIĘKCZACZA WODY

W sekcji Ustawienia na stronie 17 opisano proces regulacji zmiękczacza wody. Należy pamiętać o wsypaniu soli do pojemnika na sól po wyregulowaniu zmiękczacza wody.

UZUPEŁNIANIE SOLI

Przed rozpoczęciem korzystania ze zmywarki ze zmiękcaczem wody pojemnik na sól należy napełnić solą. Stosować sól o grubych ziarnach lub specjalną sól do zmywarek.

OSTRZEŻENIE!

Przed uruchomieniem programu należy uzupełnić zapas soli. Aby uniemożliwić tworzenie się rdzawych zacieków, natychmiast po uzupełnieniu soli należy wypłukać zmywarkę.

Nie wolno nigdy wlewać detergentu do zmywarki do pojemnika na sól. Spowoduje to uszkodzenie zmiękcacza wody!

Przy pierwszym uruchomieniu należy:

- 1 Odkręcić pokazaną na ilustracji pokrywkę.
- 2 Umieścić dołączony do zmywarki lejek w otworze do napełniania pojemnika na sól. Najpierw wlać około 1 l wody.
- 3 Następnie dodać maksymalnie 1,5 kg soli, do wypełnienia pojemnika.
- 4 Wytrzeć nadmiar soli, aby umożliwić prawidłowe dokręcenie pokrywki.
- 5 Uruchomić program, aby wypłukać wszelkie pozostałości soli ze zmywarki.

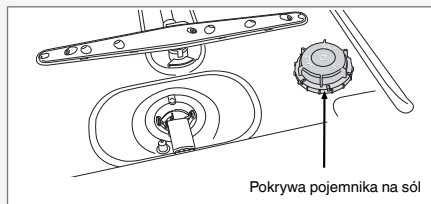

Wskaźnik konieczności uzupełnienia soli

Gdy konieczne jest uzupełnienie soli, na wyświetlaczu podświetlony zostanie powyższy symbol.

Gdy sól się skończy, należy odkręcić zakrętkę i nasypać sól do pojemnika. Wodę trzeba wlewać tylko przy pierwszym uzupełnieniu. Wytrzeć do czysta i dokręcić zakrętkę. Uruchomić program, aby wypłukać wszelkie pozostałości soli ze zmywarki.

UWAGA!

Po uzupełnieniu soli symbol może zgasnąć dopiero po pewnym czasie.

UZUPEŁNIANIE ŚRODKA DO PŁUKANIA

Środek do płukania przyspiesza oraz usprawnia suszenie. Zapewnia on również lepsze rezultaty mycia oraz bardziej czyste naczynia bez plam.

- 1 Otworzyć pokrywkę przedziału na płyn do płukania.
- 2 Ostrożnie wlać środek do płukania. Wlać środek do płukania tylko do poziomu oznaczonego jako max.
- 3 Wytrzeć środek, który mógł się rozlać wokół przedziału.
- 4 Prawidłowo zamknąć pokrywkę.

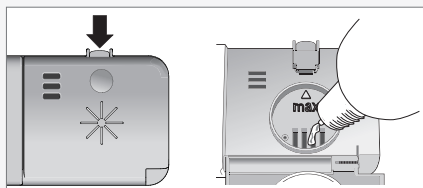

Wskaźnik konieczności uzupełnienia środka do płukania

Gdy konieczne jest uzupełnienie środka do płukania, na wyświetlaczu podświetlony zostanie powyższy symbol.

UWAGA!

Po uzupełnieniu soli symbol może zgasnąć dopiero po pewnym czasie.

ŁADOWANIE ZMYWARKI

USTAWIANIE ILOŚCI ŚRODKA DO PŁUKANIA

W sekcji Ustawienia opisano sposób ustawiania ilości środka do płukania. Ilość środka do płukania można ustawić w zakresie od **6: 0** (brak) do **6: 6** (duża ilość) (nastawa fabryczna: **6: 5**).

Ilość środka do płukania należy zwiększyć:

- Jeżeli na naczyniach są ślady wody.

Ilość środka do płukania należy zmniejszyć:

- Jeżeli naczynia pokryte są lepką białą/niebieską warstwą.
- Jeżeli na naczyniach są zacieki.
- Powstawanie piany. W przypadku bardzo miękkiej wody środek do płukania można rozwinąć w stosunku 50:50.

ZMYWANIE EKONOMICZNE

Włączanie programów tylko po pełnym załadowaniu

Odczekanie do momentu pełnego załadowania zmywarki przed jej uruchomieniem przyczynia się do oszczędzania energii. Jeżeli podczas oczekiwania na pełne załadowanie pojawi się nieprzyjemny zapach, można użyć programu Płukanie do przepłukania naczyń.

Wykonywanie programów w niższych temperaturach

W przypadku tylko lekko zabrudzonych naczyń, w niektórych programach można ustawić niższą temperaturę mycia. Patrz również punkt Wybór opcji w rozdziale Użytkowanie zmywarki.

Wybieranie programów z opcją Krótkie suszenie

Aby oszczędzać energię, należy używać funkcji Krótkie suszenie. Suszenie będzie bardziej efektywne, jeżeli po zakończeniu wykonywania programu drzwi zmywarki pozostaną lekko uchylone.

Unikanie splukiwania naczyń pod bieżącą wodą
Wystarczy mechanicznie usunąć większe pozostałości potraw przed załadowaniem do zmywarki.

Stosowanie ekologicznych detergentów

Należy przeczytać deklarację środowiskową na opakowaniu!

Zmywarkę należy podłączać do zimnej wody...

Jeżeli dom jest ogrzewany z wykorzystaniem pieca olejowego lub elektrycznego.

Zmywarkę należy podłączyć do ciepłej wody (maks. 70 °C)...

Jeżeli dom jest ogrzewany z wykorzystaniem ogrzewania komunalnego, energii słonecznej lub geotermalnej. Podłączenie do ciepłej wody skraca czas trwania programów i zmniejsza zużycie energii przez zmywarkę.

KRUCHE NACZYNIA

Niektórych naczyń nie można zmywać w zmywarce. Może to wynikać z kilku czynników.

Niektóre materiały nie są odporne na wysoką temperaturę, a inne mogą zostać uszkodzone przez detergent.

Krucha ornamentacja

Naczynia porcelanowe z ozdobami umieszczonymi na zewnętrznych powierzchniach glazurowanych (wypukłe w dotyku) nie powinny być myte w zmywarce.

Kryształ/szkło

Przedmioty powinny być umieszczone w taki sposób, aby nie dotykały się wzajemnie w czasie mycia. Należy stosować krótkie programy z możliwie najniższą temperaturą. Używać Krótkie suszenie. Antyki i przedmioty bardzo kruche nie powinny być myte w zmywarce.

Na powierzchni szkła mytego w zmywarce w wysokiej temperaturze może pojawić się stopniowo szara powłoka, niemożliwa do usunięcia. Cienkie naczynia szklane powinny być myte w niskiej temperaturze z małą ilością detergentu.

Srebro

Elementy ze stali nierdzewnej i srebra nie powinny dotykać się wzajemnie podczas zmywania, ponieważ powoduje to przebarwienie srebra.

Sztuczne z doklejanymi uchwytyami

Niektóre typy klejów nie są odporne na mycie w zmywarce. Uchwyty mogą wówczas zostać poluzowane.

Drewno

W zmywarce mogą być myte tylko elementy drewniane oznakowane jako takie, które mogą być bezpiecznie myte w zmywarkach.

Aluminium

Powierzchnie aluminiowe myte w zmywarkach mogą stracić połysk. Jednak wysokiej jakości patelnie aluminiowe mogą być myte w zmywarce, chociaż ich połysk może ulec osłabieniu.

Wyroby z tworzyw sztucznych

Nie należy zmywać wyrobów z tworzyw sztucznych nieodpornych na wysokie temperatury.

KOSZE ZMYWARKI

Zmywarka wyposażona jest w górną półkę na sztućce, górny kosz i dolny kosz z koszem na sztućce.

Wygląd koszy może się różnić w zależności od układu zmywarki.

GÓRNA PÓŁKA NA SZTUĆCE

W górnej tacy na sztućce można umieszczać sztućce, chochle, trzepaczki, sztućce do nakładania i podobne elementy.

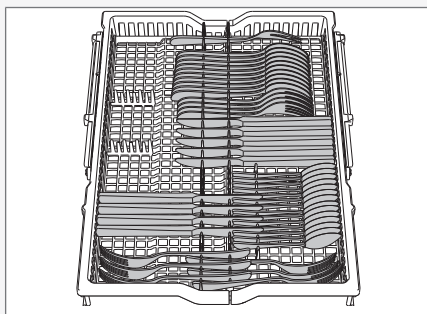

Podnoszenie górnej półki na sztućce

- 1 Wyciąganie górnej półki na sztućce.
- 2 Aby podnieść górną półkę na sztućce, należy pociągnąć do przodu dwa uchwyty mocujące, umieszczone po jej obu stronach.

Obniżanie górnej półki na sztućce

- 1 Wyciąganie górnej półki na sztućce.
- 2 Aby obniżyć górną półkę na sztućce, należy przesunąć w dół i do tyłu dwa uchwyty mocujące, umieszczone po jej obu stronach.

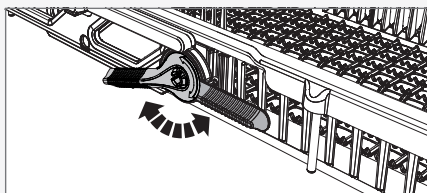

GÓRNY KOSZ

W górnym koszu należy umieszczać szklanki, filiżanki, miski, małe talerzyki i spodki. Wszystkie zabrudzone powierzchnie powinny być

skierowane do wewnątrz i w dół. Kieliszki do wina należy ustawiać na półce na kieliszki, a noże w uchwycie na noże po prawej stronie (jeżeli jest na wyposażeniu).

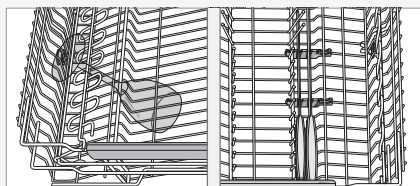
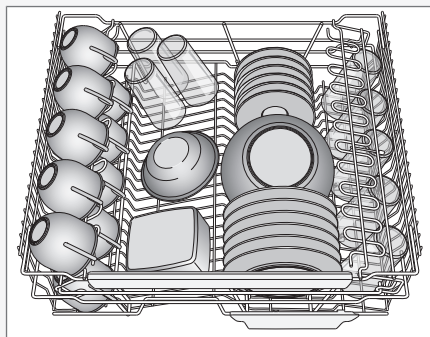

DOLNY KOSZ

W dolnym koszu należy umieszczać talerze, małe talerze, półmiski, garnki i sztućce (w koszu na sztućce).

Garnki i patelnie należy umieszczać w prawej tylnej części dolnego kosza, co zapewni ich najbardziej efektywne zmywanie przez dwie tylne dysze natryskowe, przeznaczone do tego typu naczyń.

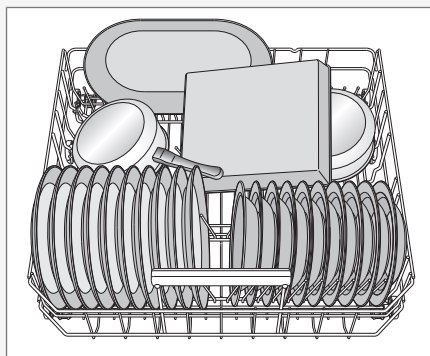

Składane kolce

Na czas zmywania garnków należy złożyć składane kolce (podpory na talerze). Przed przestawieniem składanych kolców zwolnić zaczep, naciskając go w kierunku do środka.

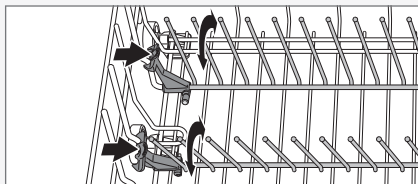

Zmywanie dużych talerzy

Aby dostosować dolny kosz do talerzy o średnicach większych, niż 25 cm należy przesunąć składane kolce i ich zaczepy, poszerzając odstęp między rzędami kolców.

KOSZ NA SZTUĆCE

Sztućce wkładać uchwytem skierowanym w dół (z wyjątkiem noży) i rozkładając je tak szeroko, jak to możliwe. Upewnić się, że łyżki nie są ułożone jedna w drugiej.

Najlepiej ustawić go w środku przedniej części dolnego kosza, aby uzyskać najlepszą skuteczność działania dyszy zraszającej, przeznaczonej specjalnie dla kosza na sztućce.

⚠ OSTRZEŻENIE!

Noże i inne ostro zakończony przedmioty należy układać ostrą stroną w dół w koszu na sztućce lub poziomo w innych koszach.

Składana sekcja dla małych przedmiotów

W środkowej części kosza na sztućce znajduje się składana sekcja dla małych przedmiotów lub cienkich sztyftów, na przykład końcówek elektrycznych trzepaczek.

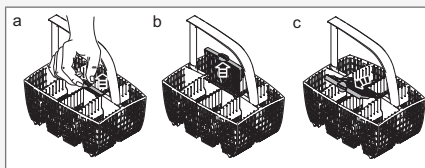

UŻYTKOWANIE ZMYWARKI

Kosz na sztućce z pokrywą

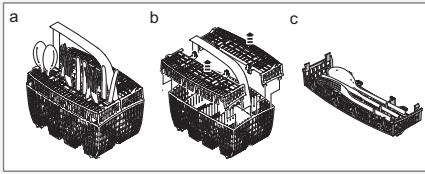

Ustawianie pokrywy kosza na sztućce (w górnym koszu)

Pokrywa kosza na sztućce może być odłączona i użyta jako – na przykład – dodatkowy kosz na sztućce w górnym koszu (patrz niżej).

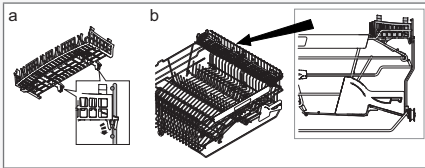

UWAGA!

Sprawdzić, czy ramiona zraszające mogą się swobodnie obracać.

DODAWANIE DETERGENTU

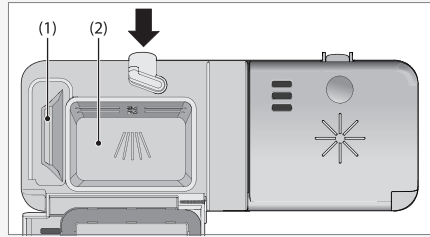

- 1 Przedział na detergent zmywania wstępnego
- 2 Przedział na detergent mycia głównego

Ilość użytego detergentu zależy od twardości wody.

Należy przestrzegać instrukcji na opakowaniu detergentu. Zmywarka wyposażona jest w zmiękczacz wody, tak więc należy stosować detergent i środek do płukania w ilości odpowiedniej dla wody miękkiej.

Użycie za dużej lub za małej ilości detergentu może skutkować mniej skutecznym zmywaniem oraz stanowi większe obciążenie dla środowiska.

Dodawać detergent do przedziału na detergent. Zmywarka ma przedział na detergent zmywania wstępnego i zmywania głównego. W przypadku stosowania detergentu do zmywarek w proszku i płynie należy niewielką ilość detergentu dodać do przedziału na detergent zmywania wstępnego. Wszelkie pytania dotyczące stosowania detergentu należy kierować do jego producenta.

⚠ OSTRZEŻENIE!

Nie wolno pozostawiać dzieci bez opieki – detergent do zmywarek jest żrący!

UWAGA!

Stosować wyłącznie detergent do zmywarek. Nie wolno stosować płynu do mycia ze względu na pianę, która uniemożliwia skuteczne działanie zmywarki.

Tabletki do zmywarki

Jeżeli pokrywy dozownika nie można zamknąć, tabletkę należy przełamać na pół. Zbyt ciasno

zamknięta pokrywka, która nie otwiera się łatwo, może spowodować, że detergent nie zostanie użyty prawidłowo.

UWAGA!

Nie zaleca się stosowania tabletek do zmywarek z krótkimi programami (krótszymi niż 75 minut). W takim przypadku należy stosować detergent do zmywarek w proszku lub płynie.

Detergent 3-w-1/wszystko-w-jednym

Należy dokładnie zapoznać się z instrukcjami takich produktów. W przypadku jakichkolwiek wątpliwości skontaktować się z producentem detergentu.

W rozdziale Ustawienia opisano sposób aktywacji opcji TAB (detergent 3-w-1/wszystko-w-jednym). Należy pamiętać o dodaniu soli do pojemnika na sól. Jeżeli efekty mycia lub suszenia są niezadowolające, należy wyłączyć opcję TAB (detergent 3-w-1/wszystko-w-jednym) oraz uzupełnić poziom soli, detergentu i środka do płukania. Patrz rozdział Przed pierwszym użyciem.

TRYB WŁĄCZENIA/CZUWANIA

Nacisnąć i przytrzymać wciśnięty przycisk trybu włączenia/czuwania do momentu, aż wyświetlacz się podświetli.

WYBÓR PROGRAMU

Nacisnąć programator jednokrotnie lub kilka razy, aż symbol wybranego programu pojawi się na wyświetlaczu.

Auto Program auto

Zmywarka może ustalić stopień zabrudzenia naczyń i dostosować zużycie wody i temperaturę. W nowo zamontowanych urządzeniach program trzeba uruchomić pięć razy, by zakończyć dostrajanie zapewniające najlepsze rezultaty.

Program czas

Program dostosowuje się do określonego czasu pracy lub do czasu wyłączenia. W przypadku jego użycia istotne jest dobranie czasu właściwego dla stanu zabrudzenia naczyń.

 0:30-1:15 Naczynia lekko zabrudzone

 1:30-2:00 Naczynia normalnie/typowo zabrudzone

 2:15-3:00 Naczynia silnie zabrudzone

Ustawianie czasu trwania programu opisane jest w rozdziale Wybór opcji.

Program intensywny

Program dla bardzo brudnych naczyń takich jak garnki, naczynia żaroodporne i do piekarnika. Jeżeli naczynia te nie wypełnią zmywarki całkowicie, można włożyć również talerze i podobne naczynia.

Program normalny

Wysokowydajny program do codziennego zmywania zaschniętych pozostałości, ale nieprzeznaczony do usuwania przypalonych resztek jedzenia, na przykład z naczyń do pieczenia. Program zapewniający najwyższą skuteczność płukania i trwający dłużej, niż Program codzienny.

Program codzienny

Skuteczny program do codziennego zmywania lekko zaschniętych pozostałości, ale nieprzeznaczony do usuwania przypalonych resztek jedzenia, na przykład z naczyń do pieczenia.

Program szybki

Ten program służy do mycia nieznacznie zabrudzonych szklanek i porcelany, np. filiżanek do kawy.

Hyg Program higieniczny

Program najbardziej odpowiedni do zmywania naczyń o szczególnych wymaganiach w zakresie higieny, takich jak butelki dla dzieci czy deski do krojenia. Zmywanie zasadnicze i płukanie końcowe odbywa się w wysokiej temperaturze.



Program delikatny

W przypadku niezbyt zabrudzonych naczyń należy wybrać Program delikatny. Program przeznaczony do dopiero co użytych naczyń ze szkła i porcelany, niewymagających bardziej efektywnego programu.

Program przeznaczony do zmywania delikatnych naczyń. Wybrać Krótkie suszenie w przypadku, gdy konieczna jest szczególna ostrożność. Patrz również punkt Kruche naczynia w rozdziale Ładowanie zmywarki.

Eco Program eko

Ten program przeznaczony jest do mycia normalnie zabrudzonych naczyń i stanowi najbardziej efektywny program w zakresie zużycia energii i wody.

Aby uzyskać dostęp do programu użytego do ustalenia etykiety efektywności energetycznej powinna zostać wybrana opcja Wysoka temperatura.



Tylko górny kosz

Ten program może być użyty do mycia tylko kubków i szklanek umieszczonych w górnym koszu. Lekko zabrudzone naczynia mogą być umieszczone również w dolnym koszu.



Tylko dolny kosz

Ten program może być użyty do mycia tylko talerzy i sztućców umieszczonych w dolnym koszu. Lekko zabrudzone naczynia mogą być umieszczone również w górnym koszu.



Płukanie

Służy do płukania naczyń oczekujących na całkowite zapalenie zmywarki.

WYBÓR OPCJI

Aby wybrać opcję, należy nacisnąć jeden z przycisków opcji. Po aktywowaniu opcji zaświeca się pole poniżej przycisku. Dostępność opcji zależy od wybranego programu. Po uruchomieniu programu wybrane opcje zostają zapisane do ponownego wykorzystania przez ten sam program. Wyjątkiem jest opcja Opóźniony start.



Wysoka temperatura

Aktywacja tej opcji daje w rezultacie wyższą efektywność zmywania. Maszyna przeprowadza zmywanie zasadnicze w wyższej temperaturze. Aktywacja tej opcji nie jest możliwa, gdy wybrana została również opcja Ekspres.

Aby zmniejszyć temperaturę, nacisnąć ponownie; pole pod przyciskiem powinno się wyłączyć.

Zmiany temperatury można dokonać jak przedstawiono poniżej:



Program intensywny: 60 °C / 70 °C



Program normalny: 60 °C / 65 °C



Program codzienny: 60 °C / 65 °C



Program szybki: 30 °C / 60 °C



Program delikatny: 40 °C / 50 °C



Program eko: 50 °C / 54 °C



Tylko górny kosz: 55 °C / 65 °C



Tylko dolny kosz: 55 °C / 65 °C



Długie suszenie

Wyższa temperatura płukania końcowego i dłuższa faza suszenia poprawia efektywność suszenia, jeżeli aktywowana zostanie opcja Długie suszenie. Powoduje to lekki wzrost zużycia energii. Ta opcja może być użyta ze wszystkimi programami z wyjątkiem Program czas, Program higieniczny i Płukanie. Ta opcja nie może być aktywowana, jeżeli wybrana została również opcja Ekspres.

Jeżeli potrzebny jest program z opcją Krótkie suszenie, nacisnąć ponownie; pole poniżej przycisku powinno się wyłączyć.



Opóźniony start

Po wybraniu opcji Opóźniony start, zmywarka uruchomi się w czasie od 1 do 24 godzin od chwili naciśnięcia przycisku Start/Stop.

- 1 Nacisnąć przycisk jednokrotnie, aby aktywować opcję Opóźniony start. Nacisnąć przycisk kilka razy – lub przytrzymać wciśnięty – aby ustawić wybraną liczbę godzin.
- 2 Naciśnięcie Start/Stop spowoduje uruchomienie odliczania czasu przez zmywarkę (w odcinkach 1-godzinnych) i uruchomienie jej po upływie ustawionego opóźnienia.

Nacisnąć i przytrzymać przycisk Start/Stop przez trzy sekundy, aby skasować opcję Opóźniony start.

UWAGA!

Należy pamiętać, aby nacisnąć przycisk Start/Stop w celu uruchomienia programu.



Wybór czasu

Nacisnąć kilkakrotnie przycisk opcji – lub przytrzymać go – w celu ustawienia pożądanego czasu trwania programu dla Program czas. Czas trwania programu można wybrać od 30 minut do 3 godzin.



Ekspres

Ta opcja skraca czas trwania programu kosztem zwiększenia zużycia energii i wody. Ta opcja może być wybrana z programami Program intensywny, Program normalny, Program codzienny, Tylko górny kosz i Tylko dolny kosz.

URUCHAMIANIE ZMYWARKI

Nacisnąć i przytrzymać przycisk Start/Stop do momentu, gdy na wyświetlaczu pojawi się  (symbol otwarcia drzwi). Oznacza to, że zmywarka jest gotowa do uruchomienia. Należy dokładnie zamknąć drzwi, ponieważ w przeciwnym wypadku zmywarka nie zostanie uruchomiona.

UWAGA!

Jeżeli uruchomienie maszyny nie nastąpi w czasie 2 minut od ostatniego naciśnięcia przycisku, wyświetlacz powróci do wyświetlania poprzednio wykonanego programu.

POZOSTAŁY CZAS

Po wybraniu programu i opcji, wyświetlacz pokaże czas wykonywania tego programu przy jego poprzednim użyciu. Pozostały czas zostaje zaktualizowany po zakończeniu podgrzewania wody do końcowego płukania.

Czas ten może być różnić się w zależności od temperatury doprowadzonej wody, liczby naczyń, temperatury otoczenia i innych czynników.

UWAGA!

Podczas pierwszego wykonywania każdego programu wyświetlony czas pozostały do zakończenia może być niedokładny, ponieważ jest on podawany przez zmywarkę w przybliżeniu. Gdy program zostaje wykonywany po raz drugi, pozostały czas jest obliczany w oparciu o poprzedni czas trwania programu.

WSKAŹNIK ŚWIETLNY STANU

Wskaźnik świetlny stanu w dolnej części zmywarki dostarcza informacji w postaci trzech różnych kolorów. Aby uzyskać dobrą widoczność wskaźnika stanu należy wyciągnąć lub wepchnąć przezroczysty pasek plastikowy.

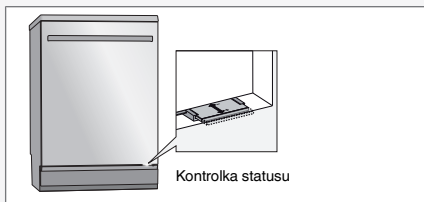

Niebieski

Można doładować. Program został uruchomiony, ale możliwe jest wciąż dodanie naczyń do zmywarki.

Czerwony

Nie można doładować. Dodawanie naczyń do zmywarki nie jest możliwe (może spowodować pogorszenie jakości zmywania).

Migający czerwony

Oznacza to usterkę. Patrz więcej informacji w sekcji Rozwiązywanie problemów.

Zielony

Można rozładować. Wykonywanie programu zostało zakończone. Światło pozostaje w stanie czuwania przez dwie godziny.

ZATRZYMYWANIE LUB ZMIANA PROGRAMU

Jeżeli zachodzi potrzeba zmiany programu po uruchomieniu zmywarki, należy otworzyć drzwi, a następnie nacisnąć i przytrzymać przycisk Start/Stop przez trzy sekundy. Otwarta pokrywa dozownika detergentu oznacza konieczność dodania detergentu. Następnie należy wybrać nowy program, nacisnąć przycisk Start/Stop i zamknąć drzwi.

W JAKI SPOSÓB MOŻNA DOŁOŻYĆ NACZYNIA?

Otworzyć drzwi. Praca zmywarki zostanie automatycznie wstrzymana. Dołożyć naczynia i zamknąć drzwi. Zmywarka będzie kontynuować program.

JEŚLI ZMYWARKA ZOSTAŁA WYŁĄCZONA PRZYCISKIEM TRYBU WYŁĄCZENIA/CZUWANIA LUB Z POWODU PRZERWY W ZASILANIU

Jeżeli program zmywania nie dobiegł końca, przerwany program będzie kontynuowany po przywróceniu zasilania.

UWAGA!

W czasie suszenia program jest przerywany, gdy zasilanie zostanie odcięte lub drzwi zostaną otwarte na dłużej niż 2 minuty.

PO ZAKOŃCZENIU PROGRAMU

Zakończenie programu i otwarcie drzwi sygnalizowane jest przez pojawienie się komunikatu „End” na wyświetlaczu.

Po zakończeniu programu wyemitowany zostanie jeden krótki sygnał dźwiękowy. W rozdziale Ustawienia opisano sposób zmiany działania tej funkcji.

Zakończenie programu sygnalizowane jest również przez wskaźnik świetlny stanu. Patrz punkt Wskaźnik świetlny stanu w rozdziale Użytkowanie zmywarki.

Gdy zmywarka zakończy pracę, zużycie energii spada do poziomu stanu czuwania. Po każdym użyciu należy zakręcić zawór dopływu wody.

USTAWIENIA

W CELU OTWARCIA MENU USTAWIEŃ NALEŻY:



1. Otworzyć drzwi. Wyłączyć zmywarkę przyciskiem trybu włączenia/czuwania (nacisnąć i przytrzymać). Zwolnić przycisk.
2. Nacisnąć i przytrzymać wciśnięty przycisk trybu włączenia/czuwania do momentu, aż wyświetlacz się podświetli.
3. W ciągu pięciu sekund nacisnąć i przytrzymać programator oraz przycisk opcji Długie suszenie.
4. Gdy na wyświetlaczu pojawi się , zwolnić przyciski.

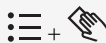





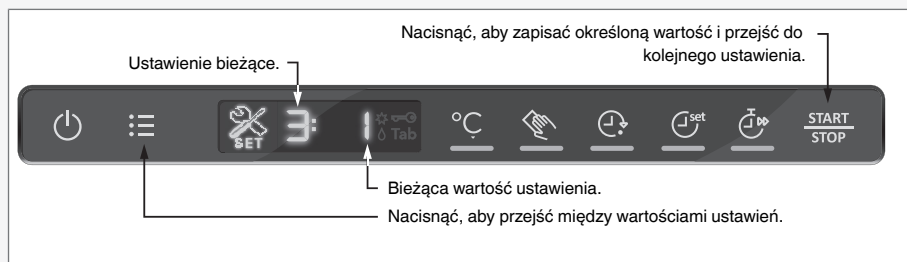





WSKAZÓWKA!





Symbol należy naciskać uważnie, aby nieumyślnie nie aktywować niewłaściwego przycisku. Jeżeli menu ustawień nie otworzy się za pierwszym razem, należy spróbować ponownie.





TERAZ MOŻNA ZMIENIĆ NASTAWY NASTĘPUJĄCYCH OPCJI:

Przycisk	Opcje	Ustawienia	Opis
	<ul style="list-style-type: none"> ☐ (wył.) ! (wł.) 	Zabezpieczenie przed dziećmi (blokada przycisków)	<p>Włączenie zabezpieczenia przed dziećmi (blokady przycisków) zapobiega możliwości uruchomienia zmywarki przez dzieci.</p> <p>Nacisnąć przyciski Wysoka temperatura i Długie suszenie jednocześnie, aby chwilowo wyłączyć blokadę przycisków w celu uruchomienia zmywarki. Blokada przycisków uruchomi się ponownie po 2 minutach samoczynnie.</p> 

Przycisk	Opcje	Ustawienia	Opis
START STOP 	Nacisnąć przycisk Start/Stop w celu zapisania określonej wartości i przejścia do kolejnego ustawienia. W przypadku, gdy nie zachodzi potrzeba dalszych zmian ustawień, należy naciskać Start/Stop aż do stopniowego przejścia przez całe menu ustawień.		
	2: 0 (wyl.)	Głośność sygnału dźwiękowego	Zmywarka sygnalizuje zakończenie programu lub wystąpienie błędu sygnałem dźwiękowym.
	2: 1 (mała)		
	2: 2		
	2: 3		
	2: 4 (duża)		
START STOP 	Nacisnąć przycisk Start/Stop w celu zapisania określonej wartości i przejścia do kolejnego ustawienia.		
	3: 0 (wyl.)	Głośność sygnału operacji	Dźwięk potwierdzający naciśnięcie każdego przycisku.
	3: 1 (mała)		
	3: 2		
	3: 3		
	3: 4 (duża)		
START STOP 	Nacisnąć przycisk Start/Stop w celu zapisania określonej wartości i przejścia do kolejnego ustawienia.		
	5:- 1 (mała)	Kontrast wyświetlacza LCD	Regulacja kontrastu wyświetlacza na panelu.
	5: 0		
	5: 1		
	5: 2		
	5: 3 (duża)		
START STOP 	Nacisnąć przycisk Start/Stop w celu zapisania określonej wartości i przejścia do kolejnego ustawienia.		
	6: 0 (wyl.)	Środek do płukania	Nastawa ilości środka do płukania.
	6: 1 (małe dawkowanie)		
	6: 2		
	6: 3		
	6: 4		
	6: 5		
	6: 6 (duże dawkowanie)		

Przycisk	Opcje	Ustawienia	Opis
START STOP 	Nacisnąć przycisk Start/Stop w celu zapisania określonej wartości i przejścia do kolejnego ustawienia.		
	 (wyt.)	TAB (detergent typu 3-w-1/wszystko-w-jednym)	To ustawienie może być aktywowane, gdy użyty detergent jest typu 3-w-1 lub wszystko-w-jednym. Programy zmywarki dostosowują się wówczas automatycznie, tak aby zawsze zapewnić najlepsze wyniki zmywania i suszenia. Jeżeli powyższa opcja zostanie dezaktywowana, funkcje zmywarki powrócą do stanu podstawowego dla wszystkich programów. W przypadku, gdy to ustawienie jest aktywne, nie ma potrzeby dodawać środka do płukania, ponieważ funkcja dozowania tego środka zostaje wyłączona. Redukuje ono również zużycie soli do zmiękczenia wody. Trzeba jednak pamiętać, że sól musi znajdować w pojemniku na sól.
	 (wt.)		
			<p>UWAGA!</p> <p>Aby uzyskać dobre wyniki zmywania, należy sprawdzić, który detergent lub produkt typu wszystko-w-jednym daje najlepsze rezultaty. Zapoznać się z informacjami dotyczącymi prawidłowego użytkowania podanymi na opakowaniu detergentu. Należy zawsze przestrzegać instrukcji użytkowania oraz informacji podanych na opakowaniu detergentu.</p>
START STOP 	Nacisnąć przycisk Start/Stop w celu zapisania określonej wartości i przejścia do kolejnego ustawienia.		

Przycisk	Opcje	Ustawienia	Opis																																	
	Ⓑ: 0 (miękka woda) Ⓑ: 1 Ⓑ: 2 Ⓑ: 3 Ⓑ: 4 Ⓑ: 5 Ⓑ: 6 Ⓑ: 7 Ⓑ: 8 Ⓑ: 9 (twarda woda)	Twardość wody	Regulacja zmiękczacza wody. Znaleźć prawidłową nastawę w tabeli twardości wody poniżej. <table border="1" data-bbox="725 327 920 678"> <thead> <tr> <th>°dH</th> <th>°fH</th> <th>Ⓑ</th> </tr> </thead> <tbody> <tr> <td>0-5</td> <td>0-9</td> <td>0</td> </tr> <tr> <td>6-8</td> <td>10-14</td> <td>1</td> </tr> <tr> <td>9-11</td> <td>15-20</td> <td>2</td> </tr> <tr> <td>12-14</td> <td>21-25</td> <td>3</td> </tr> <tr> <td>15-19</td> <td>26-34</td> <td>4</td> </tr> <tr> <td>20-24</td> <td>35-43</td> <td>5</td> </tr> <tr> <td>25-29</td> <td>44-52</td> <td>6</td> </tr> <tr> <td>30-39</td> <td>53-70</td> <td>7</td> </tr> <tr> <td>40-49</td> <td>71-88</td> <td>8</td> </tr> <tr> <td>50+</td> <td>89+</td> <td>9</td> </tr> </tbody> </table>	°dH	°fH	Ⓑ	0-5	0-9	0	6-8	10-14	1	9-11	15-20	2	12-14	21-25	3	15-19	26-34	4	20-24	35-43	5	25-29	44-52	6	30-39	53-70	7	40-49	71-88	8	50+	89+	9
°dH	°fH	Ⓑ																																		
0-5	0-9	0																																		
6-8	10-14	1																																		
9-11	15-20	2																																		
12-14	21-25	3																																		
15-19	26-34	4																																		
20-24	35-43	5																																		
25-29	44-52	6																																		
30-39	53-70	7																																		
40-49	71-88	8																																		
50+	89+	9																																		
START STOP 	Nacisnąć przycisk Start/Stop, aby wyjść z menu ustawień.																																			

PIELĘGNACJA I CZYSZCZENIE

FILTR ZGRUBNY

Filtr zgrubny wychwytuje większe fragmenty żywności, które są za duże, aby przejść przez pompę odpływową. Filtr zgrubny należy czyścić, gdy zajdzie taka potrzeba.

- 1 Podnieść filtr zgrubny za pomocą uchwyty.
- 2 Opróżnić filtr zgrubny. Pamiętać o jego ponownym włożeniu.

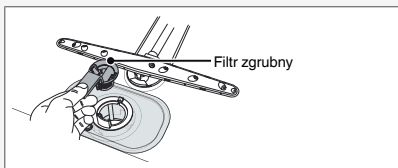

FILTR DOKŁADNY

Zanieczyszczenia wychwytywane przez filtr dokładny są automatycznie wypłukiwane w czasie każdego zmywania. Pomimo to kilka razy do roku należy oczyścić filtr dokładny oraz odpowiadający mu odcinek rury.

- 1 Obrócić uchwyt jeden raz w lewo.

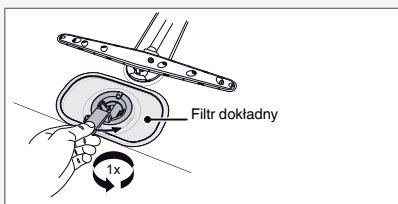

- 2 Podnieść część cylindryczną za uchwyt prosto do góry. Wyjąć filtr zgrubny, aby umożliwić jej wyczyszczenie.
- 3 Wyjąć i wyczyścić filtr dokładny.
- 4 Zamontować w odwrotnej kolejności. W czasie montażu filtra dokładnego sprawdzić, czy jego krawędzie ściśle przylegają.

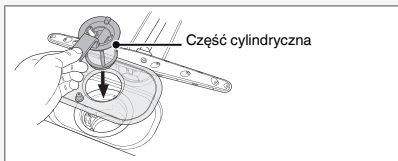

- 5 Zablokować filtr poprzez obrócenie uchwyty w prawo do oporu. Uchwyt powinien być skierowany na zewnątrz zmywarki.

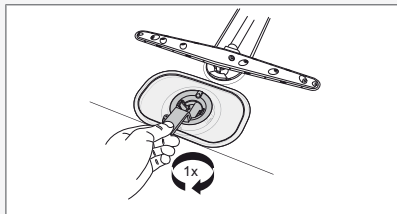

UWAGA!

Nie wolno użytkować zmywarki z wyjętymi filtrami!

Nieprawidłowe założenie filtra zgrubnego może skutkować niezadowalającymi rezultatami zmywania.

POMPA ODPŁYWOWA

Dostęp do pompy możliwy jest od środka zmywarki.

- 1 Odciąć zasilanie zmywarki poprzez wyjęcie wtyczki z gniazda ściennego.
- 2 Wyjąć filtr zgrubny i część cylindryczną.
- 3 Wyjąć małą żółtą część zamykającą znajdującą się po lewej stronie w dolnym odpływie (patrz ilustracja poniżej).

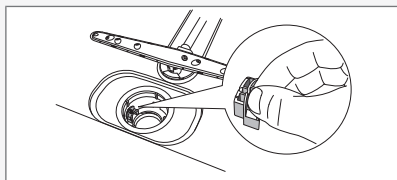

- 4 Po włożeniu palca w otwór można obrócić łopatki pompy, aby wyswobodzić blokujący jej przedmiot.

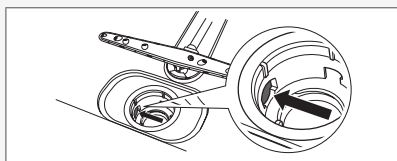

- 5 Założyć ponownie część zamykającą i filtry.

6 Ponownie podłączyć urządzenie do zasilania.

Jeżeli zmywarka nadal nie uruchamia się i słychać terkotanie, oznacza to, że aktywowane zostało zabezpieczenie przed przelaniem.

- Odciąć dopływ wody.
- Odłączyć wtyczkę z gniazda ściennego.
- Wezwać serwis.

UWAGA!

Nie zapomnieć o założeniu części zamykającej.

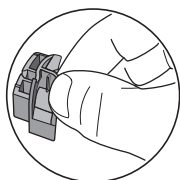

RAMIONA ZRASZAJĄCE

Otwory i łożyska mogą w pewnych okolicznościach zostać zablokowane. Wyjąć zanieczyszczenia za pomocą szpilki lub podobnego przedmiotu. Ramiona zraszające mają również otwory od spodu.

Aby ułatwić czyszczenie, ramiona zraszające można zdemontować. Należy pamiętać o ich prawidłowym zamontowaniu po oczyszczeniu.

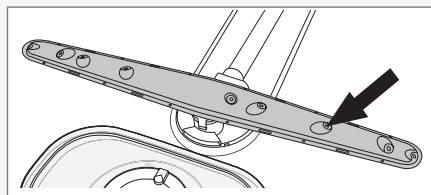

Dolne ramię zraszające

- Pociągnąć dolne ramię zraszające prosto w górę, aby je wyjąć.

Górne ramię zraszające

- Przed zwolnieniem górnego ramienia zraszającego należy wyjąć górny kosz. Wyciągnąć górny kosz i przekręcić zaczep kosza na każdej z prowadnic na zewnątrz (patrz ilustracja). Umożliwi to wyjęcie kosza.

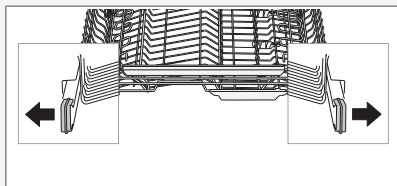

- Pociągnąć dolne ramię zraszające prosto do góry, aby je wyjąć.

Górne ramię zraszające

- Przed zwolnieniem górnego ramienia zraszającego należy wyjąć górny kosz. Patrz punkt Górne ramię zraszające.
- Wyciągnąć górną półkę na sztućce. Wcisnąć górne ramię zraszające i odkręcić łożyska ramienia w lewo w celu jego wymontowania.

DRZWI

Krawędzie wokół drzwi należy czyścić tylko wilgotną ściereczką (z niewielką ilością środka do czyszczenia w razie potrzeby).

⚠ OSTRZEŻENIE!

Nie należy używać spryskiwaczy ręcznych i podobnych środków w pobliżu zamka drzwi. Pozwoli to zapobiec przedostawaniu się wody przez zatrzask zamka i narażeniu obwodów elektrycznych na zamoczenie.

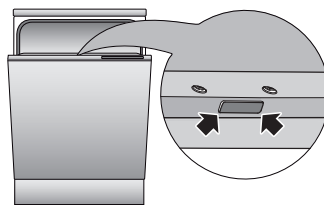

OSADY Z KAMIENIA

Komora zmywarki wykonana jest ze stali nierdzewnej i zachowuje czystość w normalnym użytku. Jednak w przypadku używania twardej wody w zmywarce mogą tworzyć się osady kamienia. W takim przypadku należy wykonać program Program normalny przy wysokiej temperaturze i po dodaniu dwóch łyżek kwasu cytrynowego do zasobnika detergentu (przy pustej zmywarce).

PANEL PRZEDNI

Przyciski dotykowe należy zachować w czystości i chronić przed zatluszczeniem. Wycierać je do czysta suchą lub lekko wilgotną ściereczką. Nigdy nie stosować środków czyszczących – mogą one

spowodować zadrapanie powierzchni. Przed czyszczeniem przycisków dotykowych należy wyłączyć zmywarkę przyciskiem trybu włączenia/czuwania, aby uniknąć przypadkowej aktywacji przycisków.

ROZWIĄZYWANIE PROBLEMÓW

Wyświetlacz	Rodzaj usterki	Czynność
F: 10	Przepelnienie ¹⁾	Wezwać serwis.
F: 11	Błąd odpływu wody ¹⁾	Patrz „W zmywarce pozostaje woda” w tabeli przedstawionej poniżej.
F: 12	Błąd dopływu wody ¹⁾	Upewnić się, że zawór odcinający dopływ wody jest otwarty.
F:40	Błąd zaworu dopływowego ¹⁾	Zamknąć zawór wody i wezwać serwis.

¹⁾ Wyłączyć maszynę przyciskiem trybu włączenia/czuwania, a następnie włączyć ją ponownie; spowoduje to usunięcie komunikatu błędu z wyświetlacza.

Problem	Możliwe przyczyny	Czynność
Naczynia nie są czyste.	Ramiona zraszające nie obracają się.	Zdemontować ramiona i wyczyścić je. Sprawdzić, czy naczynia nie blokują ruchu ramion zraszających.
	Stary detergent. Detergent to produkt, który traci z czasem swoje właściwości.	Należy unikać kupowania dużych opakowań.
	Nieprawidłowa ilość detergentu.	Ilość należy ustalić z uwzględnieniem twardości wody. Zastosowanie zbyt dużej lub zbyt małej ilości detergentu skutkuje niesatysfakcjonującymi rezultatami mycia.
	Za mało intensywny program zmywania.	Należy wybrać wyższą temperaturę lub bardziej skuteczny program.
	Naczynia załadowane nieprawidłowo.	Nie przykrywać porcelany dużymi miskami lub podobnymi naczyniami. Unikać ustawiania bardzo wysokich szklanek w narożnikach koszy.
	Szklanki i filiżanki przewróciły się w czasie biegu programu.	Ustawić naczynia tak, aby były stabilne.
	Filtr jest założony nieprawidłowo.	Mocno dokręcić filtr. Patrz sekcja Pielęgnacja i czyszczenie.

Problem	Możliwe przyczyny	Czynność
Plamy lub nalot na naczyniach.	Ze zmiękczacza wody wycieka sól.	Sprawdzić, czy pokrywka pojemnika na sól jest prawidłowo dokręcona. Jeżeli tak, należy wezwać serwis.
	Nieprawidłowe nastawienie zmiękczacza wody.	Patrz sekcja Ustawienia.
	Nieprawidłowo ustawiona ilość środka do płukania.	Patrz sekcje Przed pierwszym użyciem i Ustawienia.
	Pojemnik na sól pusty.	Uzupełnić sól. Patrz sekcja Przed pierwszym użyciem.
	Używany jest detergent 3-w-1/wszystko-w-jednym i aktywna jest opcja TAB (Detergent 3-w-1/wszystko-w-jednym).	Wyłączyć opcję TAB (Detergent 3-w-1/wszystko-w-jednym) i uzupełnić sól i środek do płukania.
	Zbyt wysoka temperatura i/lub zbyt duża ilość detergentu mogą uszkodzić naczynia kryształowe. Niestety szkód nie można naprawić, można im tylko zapobiegać.	Naczynia kryształowe należy zmywać w niskiej temperaturze i z niewielką ilością detergentu. Dalsze informacje można uzyskać u producenta detergentu.
Naczynia pokryte są lepką białą/niebieską warstwą.	Nastawa ilości środka do płukania za wysoka.	Zmniejszyć nastawę. Patrz sekcje Przed pierwszym użyciem i Ustawienia. W przypadku bardzo miękkiej wody środek do płukania można rozwodzić w stosunku 50:50.
Plamy na stali nierdzewnej lub srebrze.	Niektóre produkty spożywcze, takie jak musztarda, majonez, cytryna, ocet, sól i sosy mogą powodować powstawanie śladów na stali nierdzewnej, jeżeli zostaną na niej pozostawione na zbyt długi czas.	Takie produkty spożywcze należy spłukiwać, jeżeli zmywarka nie zostanie uruchomiona od razu. Można też skorzystać z programu Płukanie.
	Stal nierdzewna może spowodować powstanie plam na elementach ze srebra, jeżeli zetkną się w czasie zmywania. Aluminium również może powodować powstawanie plam na naczyniach.	Nie wolno dopuścić, aby elementy ze stali nierdzewnej i srebra się ze sobą stykały w czasie zmywania.
Po zmywaniu pozostały plamy.	Szmirka i herbata są trudne do usunięcia.	Użyć detergentu ze składnikiem wybielającym.

Problem	Możliwe przyczyny	Czynność
Stukotanie w czasie zmywania.	Naczynia są ułożone nieprawidłowo lub ramiona zraszające nie obracają się.	Sprawdzić, czy naczynia są prawidłowo ustawione. Obrócić ramionami zraszającymi, aby potwierdzić, że o nic nie zaczepiają.
Zmywarka nie uruchamia się.	Przycisk uruchomienia Start/Stop naciskano na zbyt krótko.	Nacisnąć i przytrzymać przycisk Start/Stop do momentu, gdy na wyświetlaczu pojawi się  (symbol otwarcia drzwi). Oznacza to, że zmywarka jest gotowa do uruchomienia.
	Drzwi są nieprawidłowo zamknięte.	Sprawdzić.
	Zadziałał bezpiecznik/wyłącznik automatyczny.	Sprawdzić.
	Wtyczka nie jest włożona do gniazdka ściennego.	Sprawdzić.
	Zawór wody jest zamknięty.	Sprawdzić.
	Przelanie/wycieki.	Sprawdzić.
	Ze zmywarki dobiega dźwięk wirowania (pompa odpływowa), który nie ustaje po wyłączeniu zasilania przyciskiem trybu włączenia/czuwania.	Zamknąć zawór wody. Wyjąć wtyczkę i wezwać serwis.
	Sprawdzić, czy opcja Opóźniony start nie jest aktywna.	Nacisnąć i przytrzymać przycisk Start/Stop przez trzy sekundy, aby skasować opcję Opóźniony start.

Problem	Możliwe przyczyny	Czynność
W zmywarce pozostaje woda.	Zablokowany wąż odpływowy.	Odłączyć wąż odpływowy w punkcie, w którym przyłączony jest do syfonu zlewu. Sprawdzić, czy nie ma w nim zanieczyszczeń. Czy odcinek rury w kształcie stożka został przycięty do średnicy wewnętrznej minimum 14 mm?
	Załamanie węża odpływowego.	Sprawdzić, czy wąż odpływowy nie jest załamany ani zgięty pod zbyt małym kątem.
	Filtry są zapchane.	Wyczyścić filtr zgrubny i dokładny.
	Zanieczyszczenia w pompie odpływowej.	Wyczyścić pompę odpływową. Patrz sekcja Pielęgnacja i czyszczenie.
Ze zmywarki wydobywa się nieprzyjemny zapach.	Zanieczyszczenia wokół uszczelek i w narożnikach.	Wyczyścić za pomocą szczotki i niskopieniącego środka do czyszczenia.
	Przed długi czas stosowano wyłącznie programy zmywania w niskiej temperaturze.	Uruchamiać program zmywania w wysokiej temperaturze przynajmniej raz w miesiącu.
Naczynia nie są wystarczająco suche.	Zbyt niska intensywność suszenia.	Aktywować opcję Długie suszenie.
	Zmywarka nie jest całkowicie załadowana.	Całkowicie załadować zmywarkę.
	Środek do płukania wymaga uzupełnienia lub jego ilość jest ustawiona na zbyt niską wartość.	Uzupełnić środek do płukania lub zwiększyć jego ilość. Patrz sekcje Przed pierwszym użyciem i Ustawienia.
	Używany jest detergent 3-w-1/wszystko-w-jednym i aktywna jest opcja TAB (Detergent 3-w-1/wszystko-w-jednym).	Wyłączyć opcję TAB (Detergent 3-w-1/wszystko-w-jednym) i uzupełnić sól i środek do płukania.
		Nieznacznie uchylić drzwi po zakończeniu programu.
Nie można zamknąć drzwi.	Kosze są nieprawidłowo ustawione.	Sprawdzić, czy kosze są prawidłowo ustawione w płaszczyźnie poziomej.
		Sprawdzić, czy naczynia nie uniemożliwiają prawidłowego wsunięcia koszy.

Problem	Możliwe przyczyny	Czynność
Przyciski dotykowe nie reagują na naciskanie.	Przyciski dotykowe zostały naciśnięte zbyt wcześnie po otwarciu drzwi.	Odczekać chwilę i ponowić próbę.
	Przyciski dotykowe są zabrudzone.	Wyczyścić je suchą lub lekko wilgotną szmatką.
	 Pojawienie się tego symbolu na wyświetlaczu wskazuje na niepełne otwarcie drzwi.	Otworzyć drzwi aż do momentu zaświecenia się wyświetlacza. Inną możliwością jest zamknięcie drzwi, odczekanie 30 sekund i ponowne otwarcie drzwi.
	Zabezpieczenie przed dziećmi (blokada przycisków) jest aktywne.	Patrz sekcja Ustawienia.

INFORMACJE DLA INSTYTUCJI TESTUJĄCYCH

ETYKIETA EFEKTYWNOŚCI ENERGETYCZNEJ

Badanie zgodne EN 60436

z europejską normą:

Liczba standardowych 14

nastaw:

Programy zmywarki: Program eko, Wysoka temperatura

Podłączenie: Zimna woda 15 °C

Dozowanie podczas badań

Detergent: Zgodnie z EN 60436

Zmywanie wstępne: 7,5 gram

Środek do płukania: Zgodnie z EN 60436

Dawka środka do

płukania:

5

Zmywanie zasadnicze: 27,5 gram

Ładowanie zmywarki

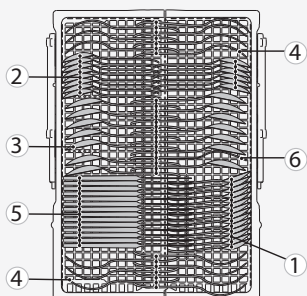

- 1 Łyżeczki
- 2 Łyżeczki deserowe
- 3 Łyżki
- 4 Widelce
- 5 Noże
- 6 Szućce do serwowania – widelec
- 7 Szućce do serwowania – chochla do sosu
- 8 Szućce do serwowania – łyżki

Upewnić się, że górna półka na sztućce znajduje się w najwyższym położeniu. Patrz punkt Górna półka na sztućce w rozdziale Ładowanie zmywarki.

W pierwszej kolejności należy umieścić łyżeczki, tak aby znalazły się poniżej noży.

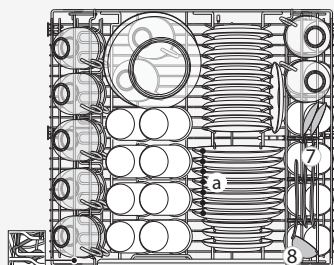

- a jajka b mielone c szpinak
mięso

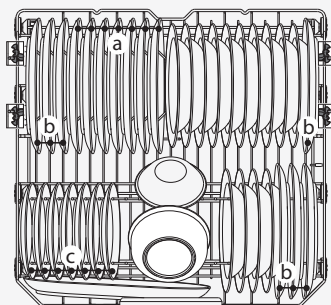

POMIAR POZIOMU HAŁASU

Metoda badania dla pomiaru hałasu:	IEC 60704-2-3
Obudowa (wymiary wewnętrzne) ¹⁾	w: 604 mm, h: 822 mm, d:570 mm
Pokrywa drzwi ¹⁾	w: 600 mm, h: 732 mm (Zamontowana zgodnie z instrukcją montażu.)
Cokół ¹⁾	Szerokość: wewnętrzne wymiary obudowy, wysokość: 75 mm (Skoordynowany wymiarowo z pokrywą drzwi.)
Inne	W zgodności z IEC 60704-2-3. Wszystkie akcesoria powinny być instalowane zgodnie z instrukcją montażu.

¹⁾ Płyta wiórowa, 19 mm (gęstość 600–750 kg/m³)

Ładowanie zmywarki

Patrz punkt Etykieta efektywności energetycznej.

DANE TECHNICZNE

INFORMACJE O ETYKIECIE EFEKTYWNOŚCI ENERGETYCZNEJ

Karta danych zgodnie z rozporządzeniem delegowanym Komisji (UE) nr 1059/2010

Gorenje+

Oznaczenie modelu:	GDV674X
Liczba standardowych nastaw:	14 ¹⁾
Klasa efektywności energetycznej:	A+++
Roczne zużycie energii(AE _C):	236 kWh na rok ²⁾
Zużycie energii w standardowym cyklu zmywania(E _c):	0,83 kWh
Pobór mocy	
Wyłączona (P _o):	0,49 W
Tryb gotowości (P _i):	0,49 W
Roczne zużycie wody (AW _C):	2646 litrów na rok ³⁾
Klasa efektywności suszenia:	A ⁴⁾
Standardowy program:	Program eko, Wysoka temperatura ⁵⁾
Czas programu dla standardowego cyklu zmywania:	225 minut
Czas w trybie czuwania (T _i):	Bezterminowy
Emisja hałasu:	42 dB(A) re 1 pW
Konstrukcja:	Produkt zintegrowany

1) Zgodnie z normą EN 50242.

2) Na podstawie 280 standardowych cykli zmywania przy podłączonej zimnej wodzie i poborze energii w trybie energooszczędnym. Rzeczywiste zużycie energii zależy od sposobu wykorzystania urządzenia.

3) Na podstawie 280 standardowych cykli zmywania. Rzeczywiste zużycie wody zależy od sposobu użytkowania urządzenia.

4) W skali od G (najmniej wydajne) do A (najbardziej wydajne).

5) Ten program zmywania to standardowy cykl zmywania, na podstawie którego ustalono etykietę efektywności energetycznej. Program przeznaczony jest do zmywania normalnie zabrudzonych naczyń i jest najbardziej efektywnym programem w zakresie zużycia energii i wody.

DANE TECHNICZNE

Wysokość:	817-872 mm
Szerokość:	596 mm
Głębokość:	559 mm
Masa:	52 kg ¹⁾
Ciśnienie wody:	0,03-1,0 MPa 0,3-10 kp/cm ² 3-100 N/cm ²

Podłączenie elektryczne: Patrz tabliczka znamionowa.

Moc znamionowa: Patrz tabliczka znamionowa.

1) Masa może różnić się w zależności od wersji.

MONTAŻ

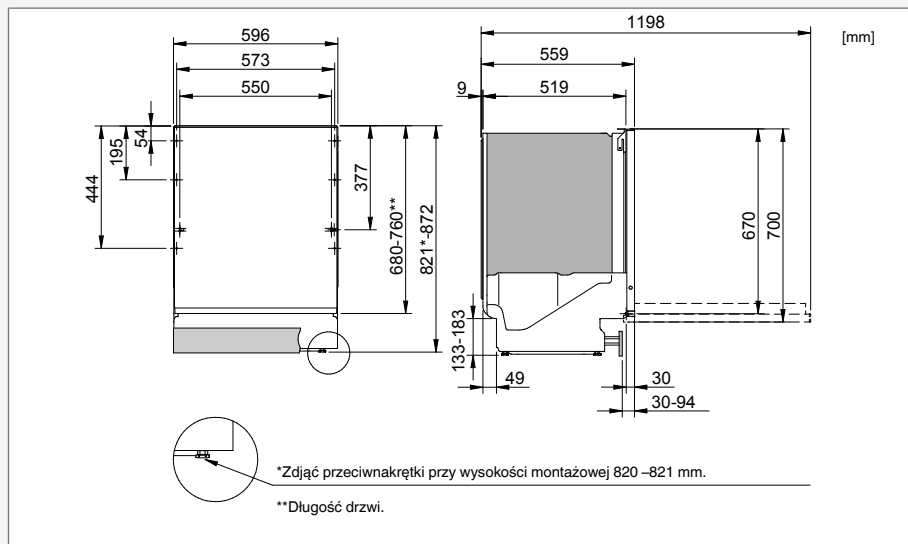

Przeczytanie i przestrzeganie poniższych instrukcji i wytycznych jest niezwykle ważne. Montaż i podłączenie urządzenia należy przeprowadzić zgodnie z oddzielnymi instrukcjami instalacji.

INSTRUKCJE BEZPIECZEŃSTWA

- Połączenia elektryczne, doprowadzające i odprowadzające muszą być wykonane przez przeszkolonego profesjonalistę.
- Należy zawsze przestrzegać obowiązujących przepisów dotyczących podłączania do źródła wody, kanalizacji i sieci elektrycznej.
- W czasie montażu należy zachować ostrożność. Nosić rękawice ochronne. Montaż musi być przeprowadzany przez dwie osoby.
- Na podłodze pod zmywarką umieścić szczelną tackę ochronną, aby uniknąć uszkodzeń spowodowanych potencjalnymi wyciekami wody.
- Przed przykręceniem zmywarki należy sprawdzić jej działanie poprzez uruchomienie programu Płukanie. Sprawdzić, czy zmywarka napelnia się wodą, a następnie opróżnia. Sprawdzić również, czy wszystkie złącza są szczelne.

⚠ OSTRZEŻENIE!

Otwór wentylacyjny w dolnej części drzwi nie może być blokowany przez dywaniki, wykładzinę podłogową itp.

⚠ OSTRZEŻENIE!

W czasie montażu zmywarki należy odciąć dopływ wody.

⚠ OSTRZEŻENIE!

W czasie wykonywania prac wtyczka musi być wyjęta z gniazdka lub zasilanie odcięte z gniazdka.

PRZYGOTOWANIE

- Wymiary wneki i przyłączy podano w oddzielnej instrukcji instalacji. Przed rozpoczęciem montażu sprawdzić, czy wszystkie wymiary są prawidłowe. Należy pamiętać, że wysokość drzwi można regulować, co pozwala zastosować inne mocowania.
- Upewnić się, że powierzchnia, na której montowana jest zmywarka jest stabilna. Wypoziomować zmywarkę przez

wkręcenie/wykręcenie nóżek regulacyjnych.
Dokręcić przeciwnąkrętki.

PODŁĄCZANIE ODPIYWU

Inne potrzebne informacje podane są w instrukcji instalacji.

Wąż odpływowy można wydłużyć o maksymalnie 3 m (całkowita długość węża odpływowego nie może przekroczyć 4,5 m). Wszelkie połączenia i rury łączące muszą mieć średnicę wewnętrzną minimum 14 mm. Jednak najlepiej jest wymienić wąż odpływowy na nowy, bez takich połączeń.

Żaden odcinek węża odpływowego nie może znajdować się o więcej niż 950 mm powyżej dna zmywarki. Węża nie można podłączać bezpośrednio do odpływu w podłodze lub podobnego odpływu. W takiej sytuacji wąż może zadziałać jak syfon i opróżnić zmywarkę.

Wylot węża musi zawsze znajdować się co najmniej 350 mm powyżej spodniej części urządzenia.

Upewnić się, że na wężu odpływowym nie ma załamania.

UWAGA!

Wąż należy przymocować na takiej samej wysokości, na jakiej znajduje się spodnia część zlewu.

PODŁĄCZENIE DO ŹRÓDŁA WODY

Należy korzystać wyłącznie z węży dostarczonych ze zmywarką. Nie wolno wykorzystywać starych lub innych zapasowych węży.

Rura zasilająca musi mieć zawór zamykający. Zawór zamykający musi być łatwo dostępny, tak aby umożliwić odcięcie dopływu wody w przypadku konieczności przestawienia zmywarki.

Po zakończeniu montażu zawór zamykający należy otworzyć, aby umożliwić ustabilizowanie się ciśnienia, oraz aby sprawdzić, czy wszystkie połączenia są szczelne.

Zmywarkę należy podłączać do zimnej wody...

Jeżeli dom jest ogrzewany z wykorzystaniem pieca olejowego lub elektrycznego.

Zmywarkę należy podłączyć do ciepłej wody (maks. 70 °C)...

Jeżeli dom jest ogrzewany z wykorzystaniem ogrzewania komunalnego, energii słonecznej lub geotermalnej. Podłączenie do ciepłej wody skraca czas trwania programów i zmniejsza zużycie energii przez zmywarkę.

PODŁĄCZENIE ELEKTRYCZNE

Informacje na temat parametrów podłączenia elektrycznego znaleźć można na tabliczce z numerem seryjnym. Podane tam specyfikacje muszą być zgodne z parametrami zasilania sieciowego.

Zmywarki wyposażone we wtyczki muszą być podłączone do uziemionego gniazda.

Elektryczne gniazdko ściennie musi znajdować się poza miejscem montażu oraz być łatwo dostępne po zamontowaniu zmywarki. Nie wolno stosować przedłużaczy.

UWAGA!











Naprawy i czynności konserwacyjne dotyczące bezpieczeństwa lub funkcjonowania urządzenia mogą być wykonywane wyłącznie przez przeszkolonego profesjonalistę.

SERWIS

Przeczytać rozdział Rozwiązywanie problemów przed wezwaniem serwisu. Odnotać informacje podane na tabliczce znamionowej znajdującej się po prawej stronie zmywarki. Odnotać numer produktu (1) i numer seryjny (2).



TABELA PROGRAMÓW

Program	Opcje	Zmywanie wstępne	Zmywanie zasadnicze (°C)	Liczba płukań	Płukanie końcowe temperatura (°C)	Zużycie ¹⁾				
						Zimna woda ²⁾		Gorąca woda ³⁾		Zużycie wody (liter)
						Czas zmywania (ok. godz:min)	Energia (ok. kWh)	Czas zmywania (ok. godz:min)	Energia (ok. kWh)	
Auto Program auto		1-3	40-65 °C	2-4	65 °C	2:10-2:50	1,1- 1,6	2:00-2:40	0,7- 1,0	13-25
 Program czas		0-2	max. 65 °C	2-3	max. 65 °C	0:15-2:30	0,5-1,6	0:15-2:30	0,4-1,2	11-19
 Program intensywny		2	60 °C	2	60 °C	3:15	1,5	3:00	1,0	19
 Program normalny		2	60 °C	3	65 °C	2:50	1,5	2:25	0,8	18
 Program codzienny		1	60 °C	2	65 °C	2:25	1,3	2:10	0,7	13
 Program szybki			30 °C	2	30 °C	0:20	0,2	0:20	0,1	10
 Hyg Program higieniczny			70 °C	2	70 °C	1:20	1,5	0:50	0,9	10
 Program delikatny		1	40 °C	2	50 °C	1:50	0,9	1:35	0,5	14
Eco Program eko ⁴⁾	°C	1	54 °C	2	42 °C	3:45	0,83	3:30	0,6	9,45
 Tylko górny kosz		1	55 °C	2	60 °C	2:25	1,2	2:05	0,6	14
 Tylko dolny kosz		1	55 °C	2	60 °C	2:25	1,2	2:05	0,6	14
 Płukanie				1	---	0:06	0,01	0:06	0,01	3

1) Wartości zużytej energii są zmienne i zależą od temperatury wpływającej wody, temperatury pomieszczenia, wielkości ładunku, wybranych funkcji dodatkowych i innych czynników.

2) Przyłącze zimnej wody, ok. 15 °C.

3) Przyłącze gorącej wody, ok 60 °C.

4) Ten program zmywania jest standardowym cyklem zmywania, na podstawie którego ustalono etykięte efektywności energetycznej, Program przeznaczony jest do zmywania normalnie zabrudzonych naczyń i jest najbardziej efektywnym programem w zakresie zużycia energii i wody.

SKRÓCONA INSTRUKCJA OBSŁUGI

1.

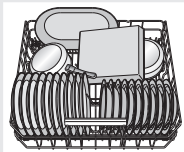

ZAŁADOWAĆ KOSZE

(Patrz strona 6.)

Nie płukać naczyń pod bieżącą wodą przed załadowaniem ich do zmywarki. Wystarczające jest usunięcie większych resztek żywności.

2.

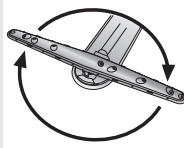

SPRAWDZIĆ, CZY RAMIONA ZRASZAJĄCE MOGĄ SIĘ SWOBODNIE OBRACAĆ.

Upewnić się, że zawór odcinający dopływ wody jest otwarty.

3.

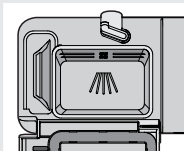

DODAWANIE DETERGENTU

Zasobnik detergentu posiada jeden mniejszy pojemnik do zmywania wstępnego i jeden do zmywania zasadniczego. (Patrz strona 9.)

4.

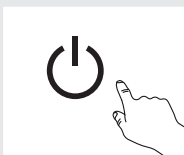

NACISNAĆ I PRZYTRZYMAĆ PRZYCIISK TRYBU WŁĄCZENIA/CZUWANIA DO CHWILI, GDY ZAŚWIECI SIĘ WYŚWIETLACZ

5.



SPRAWDZIĆ/DODAĆ ŚRODEK DO PŁUKANIA I SÓL

Dla uzyskania dobrych wyników zmywania i suszenia należy uzupełnić sól i środek do płukania. (Patrz strona 4.)

★ Wskaźnik uzupełnienia soli.

💧 Wskaźnik uzupełnienia środka do płukania.

6.

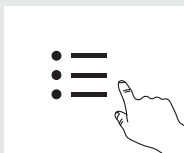

WYBRAĆ PROGRAM I DOWOLNE OPCJE

(Patrz strona 10.)

☺ Program codzienny jest efektywnym programem codziennego użytku dla użytkowników szanujących czas.

☺ Program normalny jest bardzo skutecznym programem codziennego użytku, zapewniającym najwyższy stopień płukania. Daje znakomite wyniki pod względem czystości i suszenia.

7.



NACISNAĆ I PRZYTRZYMAĆ PRZYCIISK START/STOP, ZAMKNAĆ DRZWI

gorenje⁺

Nr art.: 540732. Ver. 04. Zastrzegamy sobie prawo do wprowadzania zmian.



540732

pl (07-16)